

## BEMUTATKOZÁS

A VANLIFT egy olyan egyedülálló anyagmozgató berendezés a szállítványkezelés területén, amely lehetőséget biztosít egy 500 kg össztömegű egységterhelésű ki- és berakodására 3,5-7,5 tonnás tehergépjárművekbe.

Lehetővé teszi a fuvarozónak az azonnali és biztonságos ki- és berakodást. A fel- és lerakodásnál nem igényel külső segítséget. Nem eredményez számottevő többletsúlyt és helyet. További anyagmozgató berendezésre nincs szükség. **Lényegesen csökkenti a tehergépjármű állás- és rakodási idejét.**

Átrakható a fuvarozók között. Alkalmazható billenő felépítményes vagy platós haszongépjárműveknél is.

A VANLIFT forradalom az anyagmozgató berendezések piacán. Önmagában is képezhető megoldást kínálni, mint a jeleken megtalálható többi hasonló funkciót ellátó eszköz.



## VANLIFT

### Főbb jellemzők

4,3" colos érintő kijelző súly és töltöttség kijelzéssel

## EGYEDI

emelési mechanizmus

Regeneratív töltés

Nagy energiasűrűségű akkumulátor, 3,5 óra alatt teljesen feltölthető

Felhasználói folyamatok naplózása  
üzemóra számláló, túlzott dőlés esetén tiltás



## DIAGRAMOK

### EMELÉSI CIKLUSOK

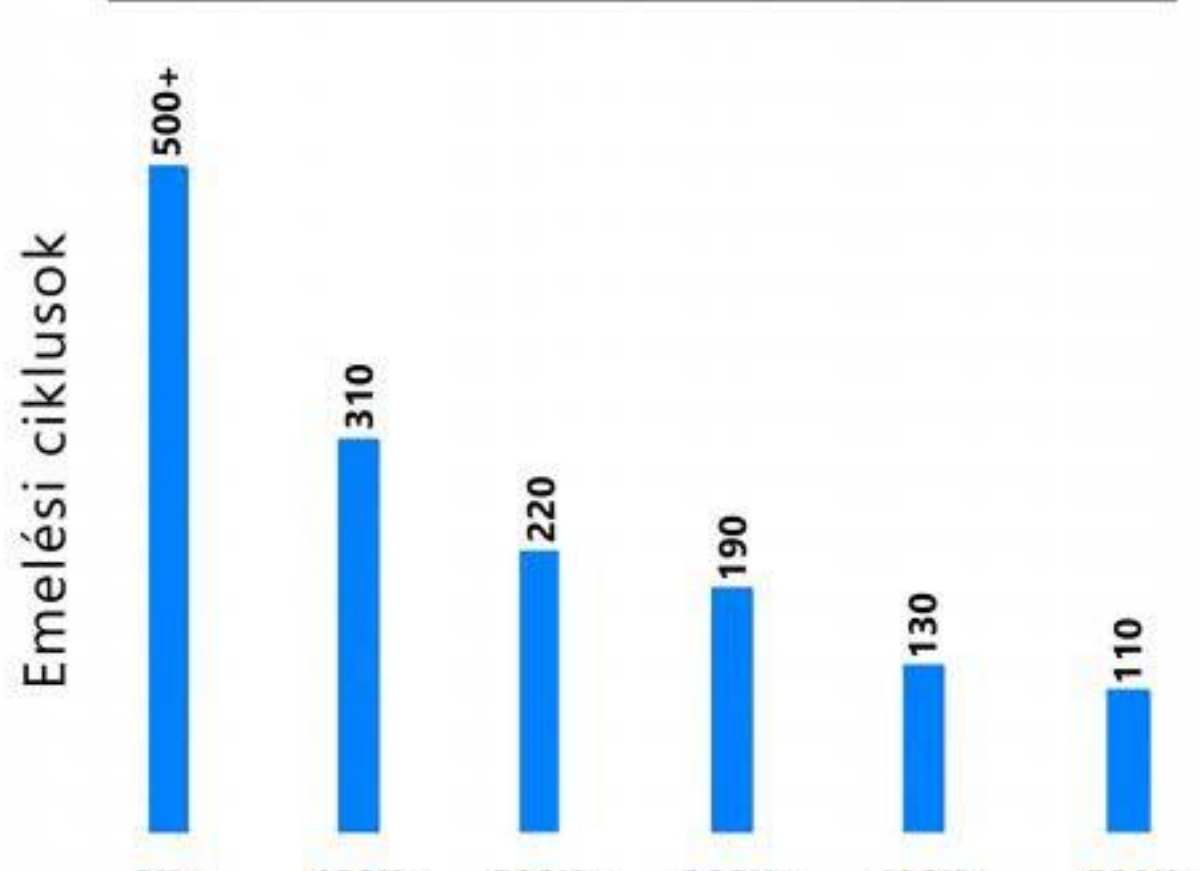

### TÖLTÉSI GÖRBE

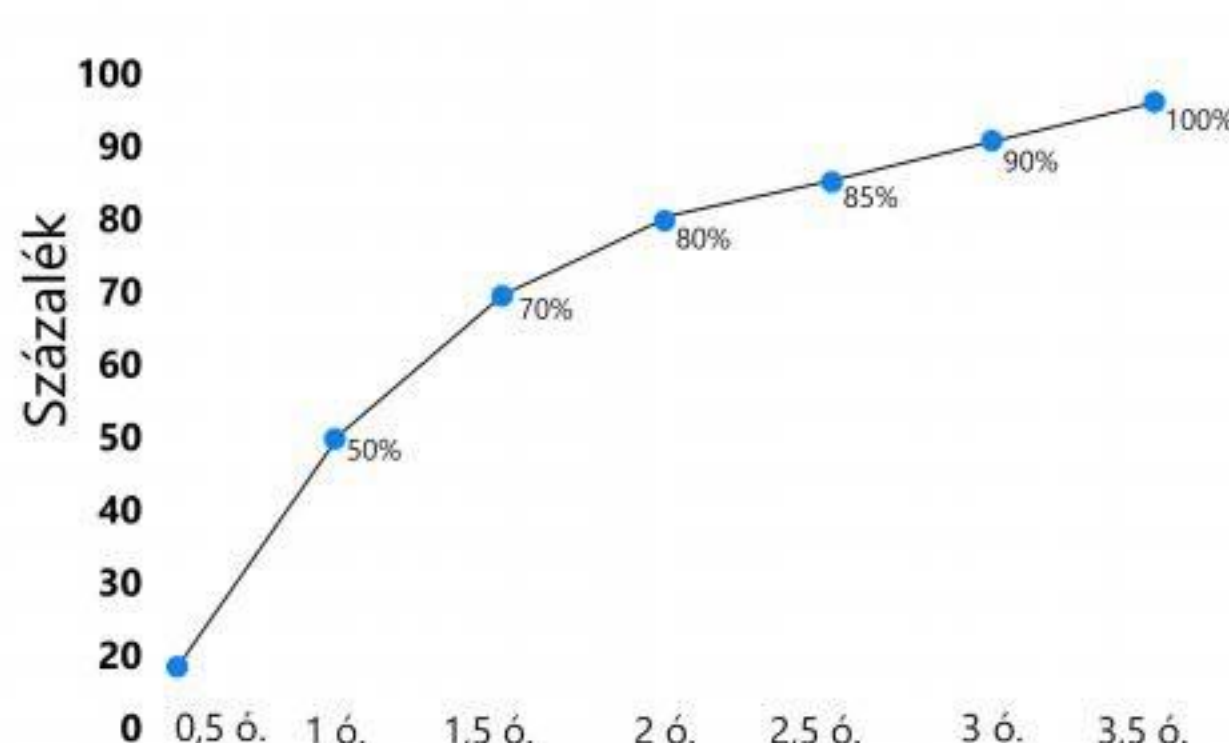

### ÁRAMFELVÉTEL ÉS VISSZATÖLTÉS

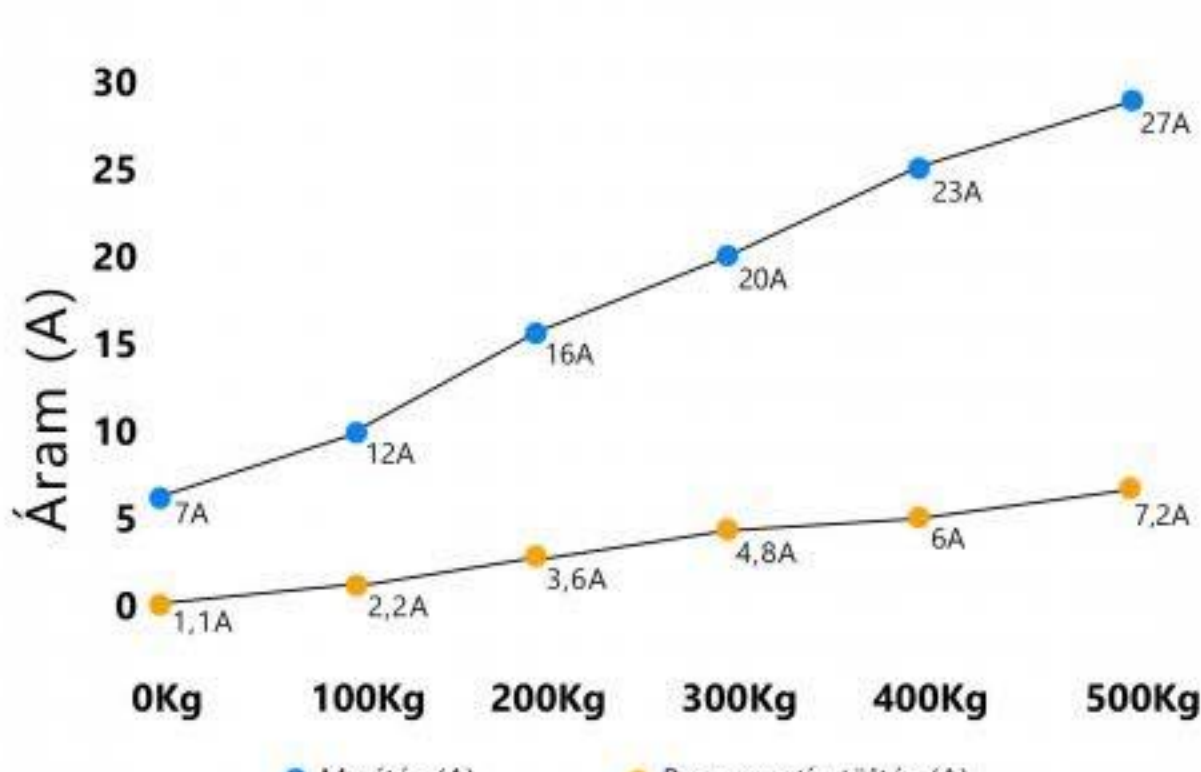

### TOLÓ ERŐ

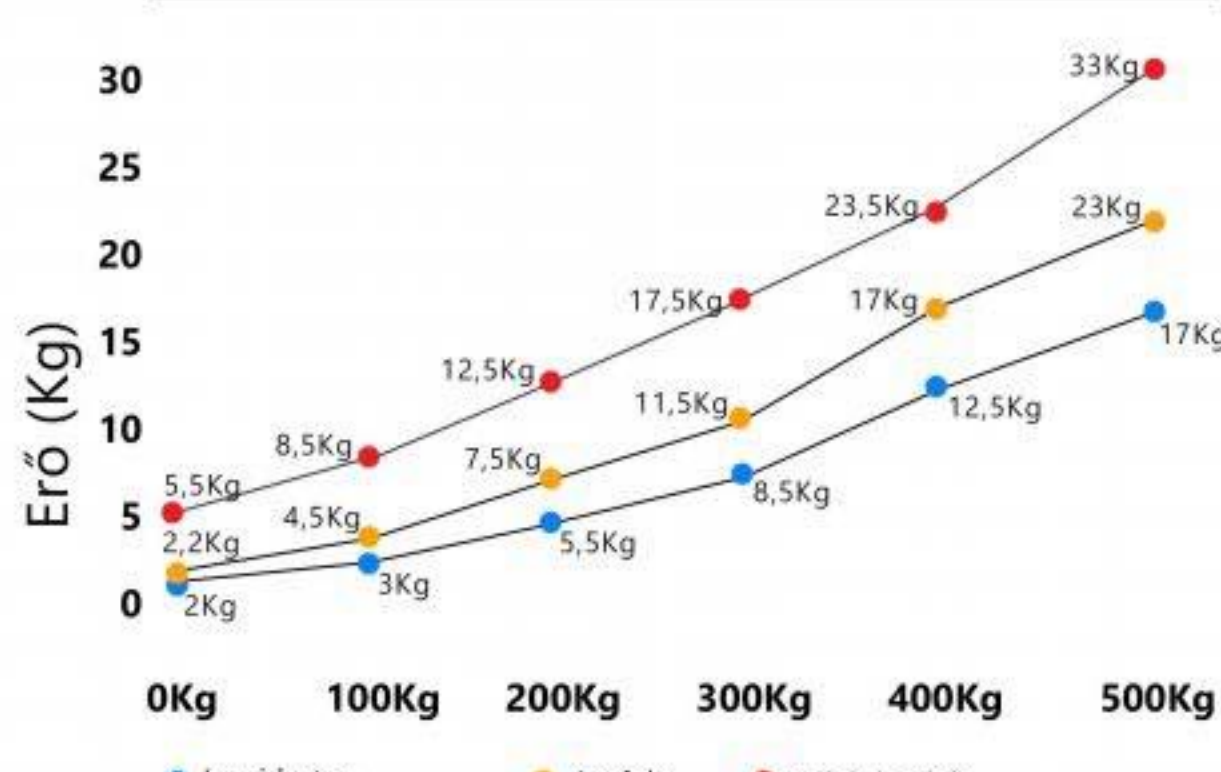

## RAKODÁSI LÉPÉSEK

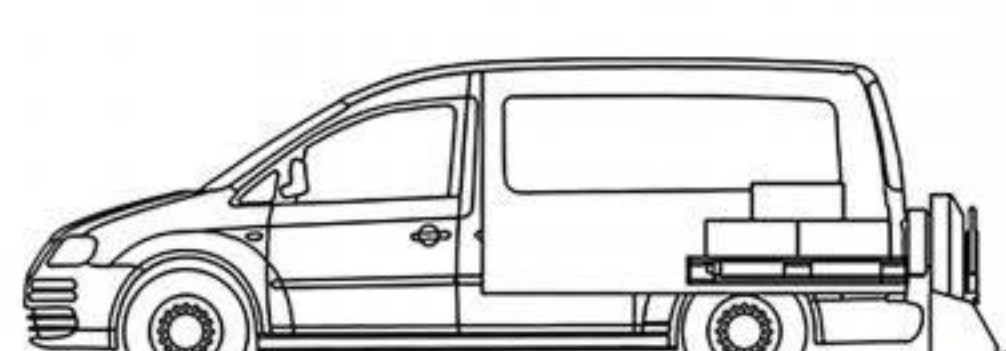

### Rakodási lépés 1

Emeld meg a palettát

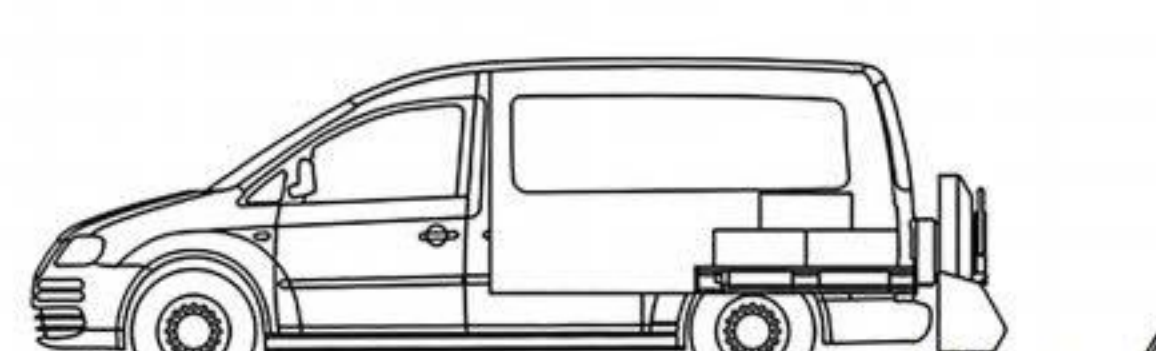

### Rakodási lépés 2

Süllyeszd a gépet, húzd ki a támogató lábakat

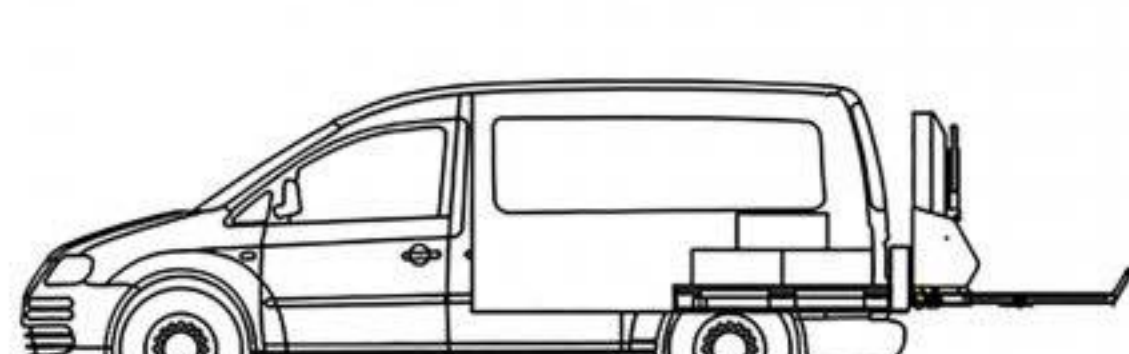

### Rakodási lépés 3

Folytasd a süllyesztést, told vissza a támogató lábakat

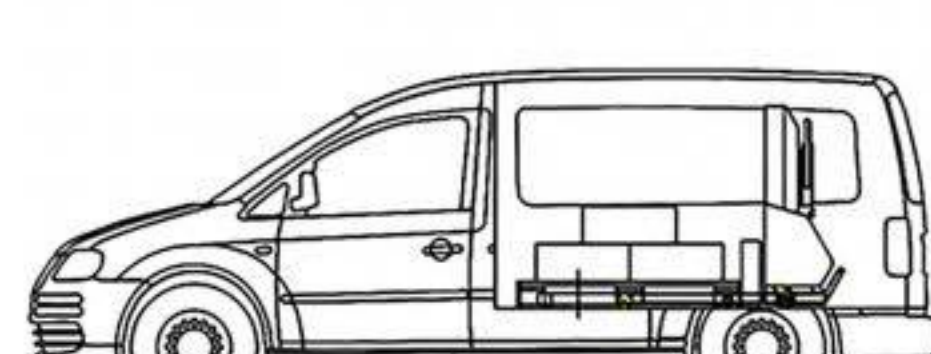

### Rakodási lépés 4

Helyezd el a rakományt a raktérben

## VANLIFT

### Technikai adatok

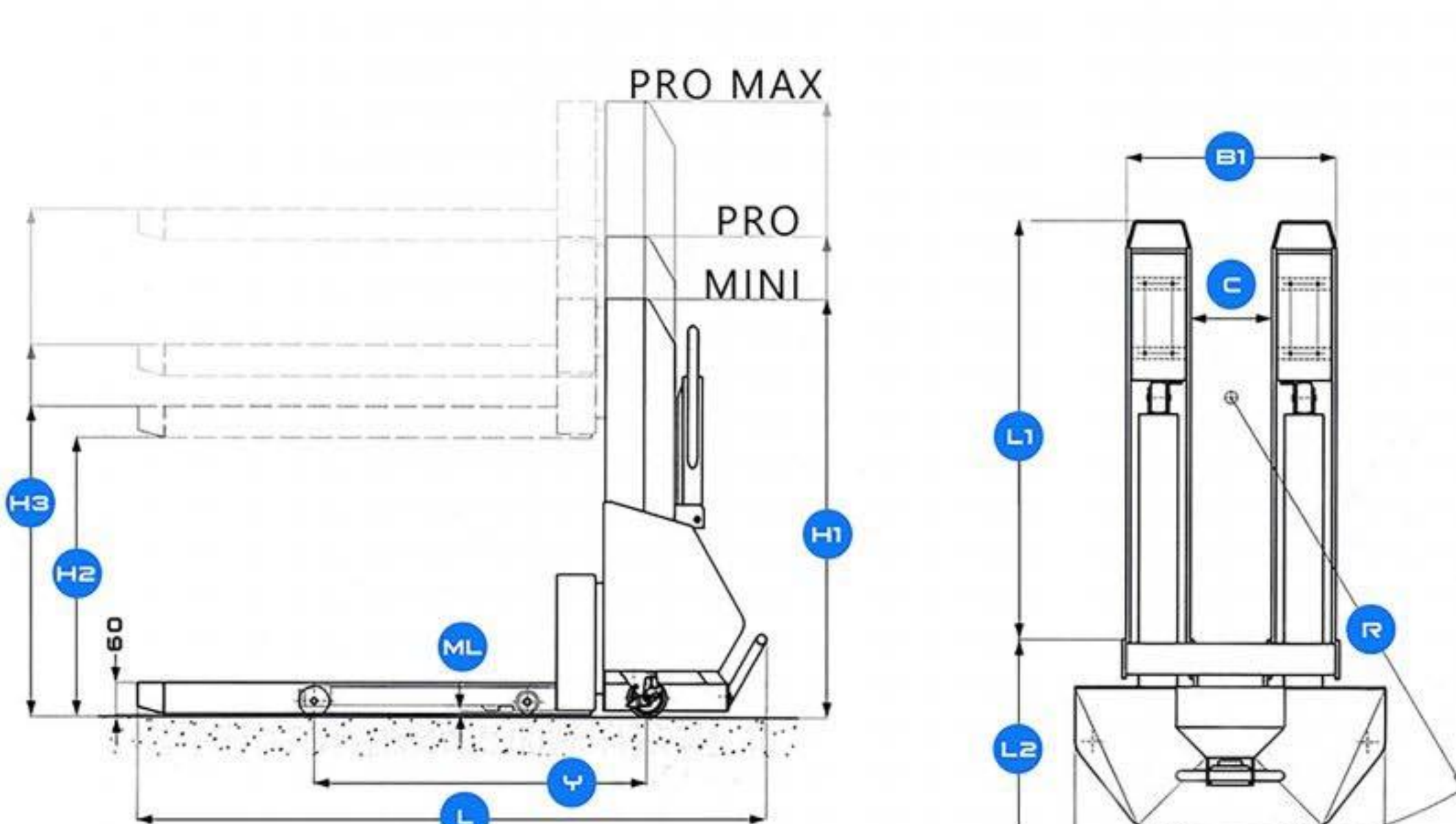

Specifikációk	MINI	PRO	PRO max
Típus	VIM 500	VIP 500	VIPX 500
Emelési kapacitás	500 Kg	500 Kg	500 Kg
Gép magasság	1.080 mm	1.200 mm	1.700 mm
Rakodási magasság	780 mm	830 mm	1.350 mm
Emelési magasság	780 mm	890 mm	1.410 mm
Gép hosszúság	1.630 mm	1.630 mm	1.630 mm
Villa hosszúság	1.190 mm	1.190 mm	1.190 mm
Villák nélküli hosszúság	544 mm	544 mm	544 mm
Gép szélesség	800 mm	800 mm	800 mm
Villa szélesség	540 mm	540 mm	540 mm
Wheel base	860 mm	860 mm	860 mm
Villák közötti távolság	210 mm	210 mm	210 mm
Hasmagasság	0-30 mm	0-30 mm	0-30 mm
Tengelytávolság	1.180 mm	1.180 mm	1.180 mm
Emelő motor	800 W	800 W	800 W
Akkumulátor	36V 7.5ah	36V 7.5ah	36V 7.5ah
Töltő	20V 6A	20V 6A	20V 6A
Komm. csatlakozó	USB mini	USB mini	USB mini
Kijelző	4.3" TFT REZISZTÍV ÉRINTŐ KIJELZŐ		